

Homa **VIGO**

EN: HAND BLENDER | Instruction Manual

BG: ПАСАТОР | Инструкция за употреба

RO: BLENDER | Instrucțiuni de utilizare

GR: ΡΑΒΔΟΜΠΛΗΤΕΡ | Εγχειρίδιο λειτουργιών

RU: БЛЕНДЕР С МИКСЕРОМ И ИЗМЕЛЬЧИТЕЛЕМ | Инструкция по эксплуатации

AR:

ةي برعلا | كتيب التعليمات



Model: HB-1099

1000 W,

220–240 V~50/60Hz

EN: Please read the instructions manual before using the appliance for the first time and save it for future reference. / **BG:** Моля, прочетете инструкцията за употреба преди да използвате уреда за пръв път и я запазете за бъдещи справки. / **RO:** Vă rugăm să citiți instrucțiunile de utilizare înainte de a folosi aparatul pentru prima dată și păstrați-le pentru referințe viitoare. / **GR:** Παρακαλώ, διαβάστε το εγχειρίδιο οδηγιών πριν χρησιμοποιήσετε τη συσκευή για πρώτη φορά και φυλάξτε το για μελλοντική αναφορά. / **RU:** Перед первым использованием прибора прочтите руководство по эксплуатации и сохраните его для дальнейшего использования. / **AR:**

يرجى قراءة دليل التعليمات قبل استخدام الجهاز لأول مرة وحفظه للرجوع إليه في المستقبل

IMPORTANT SAFETY PRECAUTIONS

When using electrical appliances, basic safety precautions should be followed including the following: Read all instructions before use!

1. Close supervision is necessary when using the appliance near children.
2. Do not operate any appliance with damaged cord or plug or after the appliance malfunctions, or is dropped or damaged in any manner. Contact your customer service.
3. Care shall be taken when handling the sharp cutting blades, emptying the bowl during cleaning.
4. Always disconnect the blender from the supply if it is left unattended and before assembling, disassembling, or cleaning.
5. Switch off the appliance and disconnect from the socket outlet before changing accessories or approaching parts that move in use.
6. If the supply cord is damaged, it must be replaced by authorized service agent or similarly qualified persons in order to avoid a hazard.
7. This appliance can be used by persons (including children) from 8 years old and above with reduced physical, sensory, or mental capabilities or lack of experience and knowledge if they have been given supervision or instruction concerning use of the appliance in a safe way and if they understand the hazards involved, from person responsible for their safety. Children shall not play with the appliance. Cleaning and maintenance shall not be made by children.
8. Keep the appliance and its power cord out of reach of children.
9. This appliance is for household use only, not professional, industrial use.
10. Never touch the blades while the appliance is plugged in.
11. Keep fingers, hair, clothing, and utensils away from moving parts.
12. Unplug after use and before changing attachments.
13. Never blend hot oil or fat.
14. Do not let children or infirm people use the hand blender without supervision.
15. Never use a damaged hand blender.
16. Never place the motor body in water or allow the cord or plug to get wet. This may cause damage to the appliance and electric shock.
17. Never let the cord touch hot surfaces or hang down where a child could grab it.
18. Never use an unauthorized attachment.
19. Do not touch the sharp blades.
20. Do not use the appliance in an environment full of flammable gas and powder. Keep away from any fire and heat sources.
21. Do not attempt to disassemble or repair the appliance by yourself in order to avoid a hazard.
22. Connect the appliance to a socket that can supply a minimum of 10 amperes.
23. Do not alter the plug. Do not use plug adaptors.
24. Do not use the appliance with damp hands or when barefooted.
25. Do not force the power cord. Never use the power cord to lift up, carry or unplug the appliance.
26. Do not wrap the power cord around the appliance.
27. The appliance is not suitable for outdoor use.
28. Use the appliance for operations different from those intended could result in a hazardous situation.
29. The appliance must not run for more than 50 seconds at one start. Every 50 seconds of work it is necessary to provide time of at least 60 seconds for cooling the engine.
30. The blender nozzle and the mixer for light mixtures are not appropriate for washing in a dishwasher! The detergent will wash all the internal parts, which may result in blockage during operation and burnout of the engine.

"Keten" Ltd. is not liable for damages caused by non-compliance with these instructions, improper use or manipulation.

PARTS DESCRIPTION

- A - Speed knob
- B - Push buttons
- C - Body/motor unit
- D - Blending stick with blade
- E - Gear box
- F - Stirrers/whisks
- G - Beaker
- H - Chopper gear box
- I - Mixer gear shaft
- J - Stainless steel blade

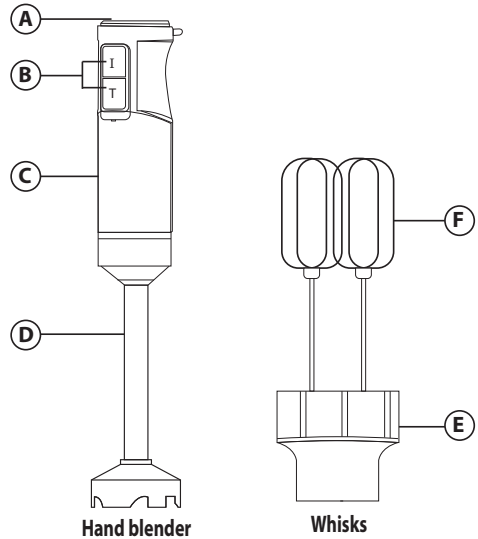
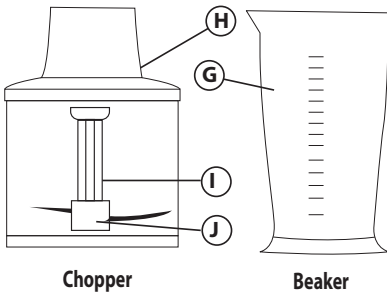

THECNICAL CHARACTERISTICS

Model	Power	Voltage	Frequency
HB-1099	1000W	220-240V~	50-60Hz

BEFORE USING FOR THE FIRST TIME

1. Remove all packaging and take out the blade covers.
2. Clean the motor unit with a dry cloth, never immerse it in water or place it under running water.
3. Wash the blending accessories in warm water. Rinse and dry thoroughly.
4. Switch off and unplug the appliance before changing accessories or approaching parts.
5. Do not submerge the motor unit/chopper gear box or the chopper lid into water as this will damage the gears, wipe these with a damp cloth only.
6. Make sure that the mains voltage corresponds to the voltage indicated on the label of the appliance.
7. Before connecting the appliance to the mains, assemble the appliance with the desired attachment.
8. Do not switch the appliance on if the whole unit is not properly fitted and connected together.



CAUTION: Never connect the appliance to the mains before placing the attachment on it. This can cause injuries.

CAUTION: Wash with care.

CAUTION: The blades are very sharp. Never touch the blades with your finger.

USING THE APPLIANCE

HAND BLENDER Blending in the beakers

You can blend baby food, soups, sauces, milk shakes and mayonnaise.

1. Move the appliance slowly up and down and in cycles to blend the ingredient.
2. Do not fill the beaker above 700ml (24fl oz). (да се махне за моделите без купа/мензурa)
3. Blending in a saucepan
4. If using the blending stick to purée hot food in a saucepan or pot, ensure that the saucepan or pot is removed from the heat source and the food or liquid has cooled down sufficiently to avoid the risk of scalding and overheating of the motor unit.
 - Do not let the hand blender sit in a hot pan on the stove top when not in use.
 - Ensure that the liquid does not come above the join between the blending stick and the motor unit.
1. Attach the blending stick to the motor body and turn anticlockwise to lock it into position. (See Figure 1)
2. Ensure the unit is plugged in.
3. Place the food into beakers or into a suitable container.
4. Insert the blending stick into the food before switching on the power. This is to avoid splashing.
5. Select the desired speed on the control dial and press the "I" button. Select a low speed for slower blending and to minimize splashing and a higher speed or turbo button for faster blending.
6. Move the hand blender using a mashing or stirring action to blend and mix the food. Do not lift the hand blender out of the food before switching off.



NOTE: Do not use the hand blender to process extremely hard foods, such as unshelled nuts, ice cubes, coffee beans, grains, or hard spices e.g. nutmeg. Processing these foods could damage the blades.

7. After use, release the I button or turbo button.
8. Unplug from the socket outlet.
9. Turn the blending stick clockwise to unlock

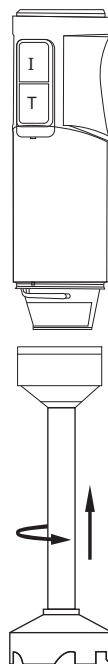

Figure 1

USING THE WHISKS

Use the whisks to whip up cream, eggs and ready mix desserts.

- Do not use the whisk for harder ingredients such as butter and sugar as this will damage the whisks. For best results, use the whisks in a deep container and use them at an angle when whisking.
1. Attach the whisks into the whisk collar and then attach this to the motor head, turn anti-clockwise to lock it into position. (See Figure 2)
 2. Place the food into a suitable container.
 3. Turn the speed dial to a low speed to start with. This will prevent splatter.
 4. Insert the whisks into the food and press the I button. For best results increase the speed or use the turbo button.
 5. When the desired results have been achieved, release the I or turbo button and turn the whisks collar clockwise.
 6. Remove the stainless-steel whisks by pulling it out of the collar for cleaning.

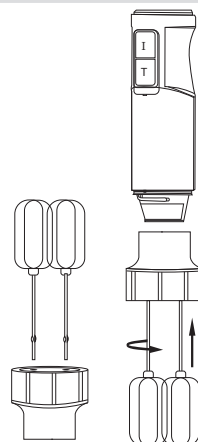

Figure 2

USING THE MINI-CHOPPER

The mini chopping bowl can be used to chop meat, fish, hard cheese, onions, garlic, vegetables, herbs, bread, biscuits, and nuts. It is not suitable for chopping hard foods such as coffee beans, ice cubes, spices, or chocolate as these may damage the blade.

1. Remove any bones from meat or fish and cut food into bit sized pieces.

2. Fit the chopper blade over the pin in the bowl.
3. Add your food, do not overfill the bowl, take note of the maximum chopping amounts, and do not fill above the max line.
4. Fit the chopping bowl cover, turn, and lock into position.
5. Insert the motor unit into the chopper cover and twist to lock into position. (See Figure 3)
6. Hold the bowl steady and then select your desired speed and press the I button or for more of a rough chop press the turbo button in short bursts to achieve a pulse action.
7. When the desired results have been achieved twist the motor to unlock and lift the motor off the chopping bowl. Twist the cover to unlock from the bowl and lift off. Carefully take out the blade before pouring out the contents of the bowl. To remove the blade, slightly turn it then pull it off.
8. Never remove the cover until the blade has completely stopped.

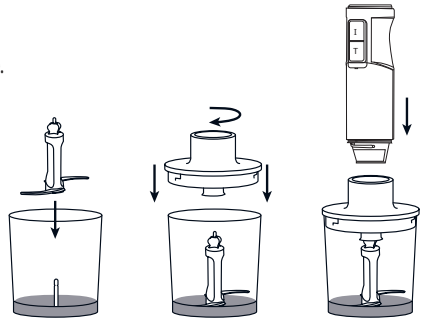

Figure 3

PROCESSING GUIDE FOR BLENDING

Food	Maximum Amount	Approximate time (in seconds)
Baby food	100-400ml	50s
Fruits	100-200g	50s
vegetables	100-200g	50s
Cream soup	100-500ml	50s
sauces	100-700ml	50s

PROCESSING GUIDE FOR CHOPPING

Food	Maximum Amount	Approximate time (in seconds)
Herbs	20g	10-30s
Meat	450g	4s
Nuts	200g	30s
Cheese	150g	30s
Bread	1 slice	20s
Hardboiled Eggs	2	5s
Onions	100g	10s

CLEANING AND MAINTENANCE

1. Before cleaning unplug the appliance from the power supply.
2. Clean the motor unit with a dry cloth, never immerse it in water or place it under running water.
3. Wash the blending accessories in warm water. Rinse and dry thoroughly.
4. Do not submerge the motor unit/chopper gear box or the chopper lid into water as this will damage the gears, wipe these with a damp cloth only.
5. Do not use solvents, or products with an acid or base pH such as bleach, or abrasive products, for cleaning the appliance.
6. Do not store the appliance in rooms/cabinets with high humidity. This may damage the appliance.
7. To prevent the accumulation of dust, after cleaning, allow the appliance to dry completely and put it back in its original packaging.

ОСНОВНИ ИЗИСКВАНИЯ ЗА БЕЗОПАСНОСТ

Когато използвате електрически уреди, трябва да се спазват основните предпазни мерки, включително следното: Прочетете всички инструкции преди употреба!

1. Необходим е строг надзор, когато използвате уреда близо до деца.
2. Не работете с уред с повреден кабел или щепсел, или след неизправност на уреда, или изпускане, или повреда по някакъв начин. Свържете се с оторизиран сервиз.
3. Трябва да се внимава при работа с острите режещи остриета и при изваждането им от купата за да ги почистите.
4. Винаги изключвайте уреда от захранването, ако е оставен без надзор и преди да го сглобите, разглобите или почистите.
5. Изключете уреда и изключете от контакта, преди да смените аксесоарите или да приближите части, които се движат при употреба.
6. Ако захранващият кабел е повреден, той трябва да бъде заменен от оторизиран сервизен техник или подобно квалифицирано лице, за да се избегне опасност.
7. Този уред може да се използва от лица (включително деца) на възраст над 8 години с намалени физически, сензорни или умствени способности, или липса на опит и познания, ако са получили надзор или инструкции относно използването на уреда по безопасен начин и разбират опасностите, от лице отговорно за тяхната безопасност. Децата не трябва да играят с уреда. Почистването и поддръжката не трябва да се извършват от деца.
8. Дръжте уреда и захранващия кабел на място, недостъпно за деца.
9. Този уред е само за битова употреба, а не за професионална промишлена употреба.
10. Никога не докосвайте остриетата, докато уредът е включен в контакта.
11. Пазете пръстите, косата, дрехите и приборите далеч от движещите се части.
12. Изключете щепсела от контакта след употреба и преди смяна на приставките.
13. Никога не смесвайте горещо олио или мазнини.
14. Не позволявайте на деца или инвалиди да използват уреда без надзор.
15. Никога не използвайте повреден уред.
16. Никога не поставяйте корпуса на уреда във вода и не оставяйте кабела или щепсела да се намокри. Това може да причини повреда на уреда и токов удар.
17. Никога не оставяйте кабела да докосва горещи повърхности или да виси там, където дете би могло да го достигне.
18. Никога не използвайте неоторизирани аксесоари.
19. Не докосвайте острите ръбове на режещите аксесоари.
20. Не използвайте уреда в среда, пълна със запалими газове и прах. Да се пази от източници на огън и топлина.
21. Не се опитвайте сами да разглобявате или ремонтирате уреда, за да избегнете опасност.
22. Свържете уреда към контакт, който може да захранва минимум 10 А.
23. Не променяйте щепсела. Не използвайте адаптери за щепсели.
24. Не използвайте уреда с влажни ръце или когато сте боси.
25. Не дърпайте захранващия кабел. Никога не използвайте захранващия кабел за повдигане, носене или изключване на уреда.
26. Не увивайте захранващия кабел около уреда.
27. Уредът не е подходящ за използване на открито.
28. Използването на уреда за операции, различни от предвидените, биха могли да доведат до опасна ситуация.
29. Уредът не трябва да работи повече от 50 сек. при едно стартиране. На всеки 50 сек. работа е нужно да се предостави време от поне 60 сек. за охлаждане на мотора.
30. Накрайника за пасиране и бъркалката за леки смеси не са подходящи за миене в съдомиялна машина! Препаратът ще промие всички вътрешни части, което може да доведе до блокиране по време на работа и изгаряне на мотора.

„Кетен“ ООД не носи отговорност за щети, причинени от неспазване на тези инструкции, неправилна употреба или манипулация.

ОПИСАНИЕ НА УРЕДА

- A – Регулатор на скоростта
- B – Бутони
- C – Тяло/Моторен блок
- D – Накрайник за пасиране с нож
- E – Предавателна кутия
- F – Бъркалки
- G – Купа/Мензура
- H – Предавателна кутия на чопъра
- I – Предавателен вал
- J – Нож

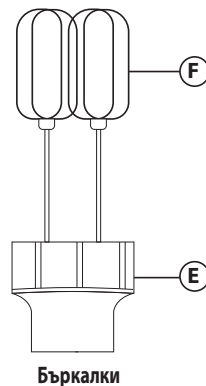
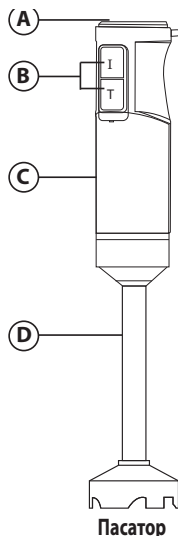
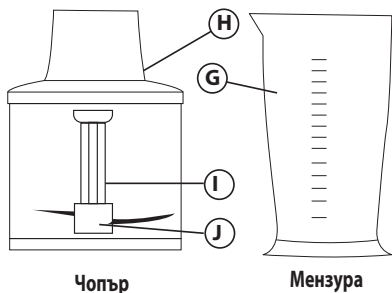

ТЕХНИЧЕСКИ ХАРАКТЕРИСТИКИ

Модел	Мощност	Напрежение	Честота
HB-1099	1000W	220-240V~	50-60Hz

ПРЕДИ ПЪРВОНАЧАЛНО ИЗПОЛЗВАНЕ

1. Извадете уреда от опаковката. Свалете предпазните тапи от остриетата.
2. Почистете моторния блок със суха кърпа, никога не го потапяйте във вода или поставяйте под течаща вода.
3. Измийте аксесоарите за смесване/бъркане с топла вода. Изплакнете и подсушете добре.
4. Изключете уреда от електрическата мрежа, преди да смените аксесоарите или да приближите движещите части.
5. Не потапяйте моторния блок / предавателните кутии на приставките или капака на чопъра във вода, тъй като това ще повреди зъбните колела, избършете ги само с влажна кърпа.
6. Уверете се, че мрежовото напрежение съответства на напрежението, посоченото на етикета на уреда.
7. Преди да свържете уреда към електрическата мрежа, сглобете уреда с желаната приставка.
8. Не включвайте уреда, ако приставката не е монтирана правилно.



ВНИМАНИЕ: Никога не свързвайте уреда към електрическата мрежа, преди да поставите приставката върху него. Това може да причини наранявания.

ВНИМАНИЕ: Измийте внимателно.

ВНИМАНИЕ: Остриетата са много остри. Никога не докосвайте остриетата с пръст.

ИЗПОЛЗВАНЕ НА УРЕДА

РЪЧЕН БЛЕНДЕР

Пасиране в мензурата/купата

Можете да пасирате бебешка храна, супи, сосове, млечни шейкове и майонеза.

1. Движете уреда бавно нагоре-надолу и на цикли, за да смесите съставките.
 2. Не пълнете мензурата над 700 ml.
- Пасиране в тенджерата Ако използвате накрайника за пасиране за пюриране на гореща храна в тенджерата или тиган,

уверете се, че те са отстранени от източника на топлина и храната или течността са се охладили достатъчно, за да се избегне рискът от попарване и прегряване на моторния блок.

- Не оставяйте пасатора да седи в горещ тиган на плота на печката, когато не се използва.
 - Уверете се, че течността не излиза над връзката между накрайника за пасиране и моторния блок.
1. Прикрепете накрайника за пасиране към моторния блок и завъртете обратно на часовниковата стрелка, за да го заключите. (Вижте фигура 1)
 2. Уверете се, че устройството е включено в контакта.
 3. Поставете храната в купа или в подходящ съд.
 4. Поставете накрайника за пасиране в продуктите, преди да включите към захранването. Това е, за да се избегне пръскане.
 5. Изберете желаната скорост на управление и натиснете бутон I. Изберете ниска скорост за по-бавно пасиране и за минимизиране на пръскането и по-висока скорост или турбо за по-бързо пасиране.
 6. Движете пасатора нагоре-надолу или разбърквайте, за да смесите или пасирате храната. Не вдигайте пасатора от продуктите, преди да изключите уреда.

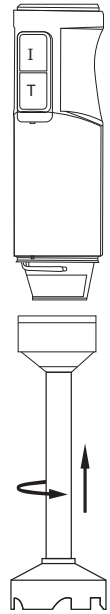

фигура 1



ЗАБЕЛЕЖКА: Не използвайте пасатора за обработка на изключително твърди храни, като ядки без черупки, кубчета лед, кафе на зърна, зърна или твърди подправки, напр. индийско орехче. Обработката на тези храни може да увреди остриетата.

7. След употреба отпуснете бутон I или турбо бутона.
8. Изключете щепсела от контакта.
9. Завъртете накрайника за пасиране по посока на часовниковата стрелка, за да го отключите и сваляте.

ИЗПОЛЗВАНЕ НА БЪРКАЛКИТЕ

Използвайте бъркалките за разбиване на сметана, яйца и готови десерти.

- Не използвайте бъркалките за по-твърди съставки като масло и захар, тъй като това ще ги повреди. За най-добри резултати използвайте бъркалките в дълбок съд под ъгъл при разбиване.
1. Прикрепете бъркалките към накрайника за бъркалки и след това прикрепете към основното тяло, завъртете обратно на часовниковата стрелка, за да ги заключите. (Вижте фигура 2)
 2. Поставете продуктите в подходящ съд.
 3. Натиснете копчето на ниска скорост, за да започнете. Това ще предотврати пръски.
 4. Поставете бъркалките в продукта и натиснете бутона I. За най-добри резултати увеличете скоростта или използвайте турбо бутона.
 5. Когато се постигнат желаните резултати, освободете бутона I или турбо бутона, за да изключите и завъртете накрайника на бъркалките по посока на часовниковата стрелка.
 6. Отстранете бъркалките от неръждаема стомана, като ги издърпате от накрайника за почистване.

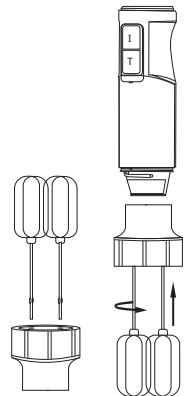

фигура 2

ИЗПОЛЗВАНЕ НА МИНИ-ЧОПЪРА

Мини чопърът може да се използва за нарязване на месо, риба, твърдо сирене, лук, чесън, зеленчуци, билки, хляб, бисквити и ядки. Не е подходящ за нарязване на твърди храни като кафе на зърна, кубчета лед, подправки или шоколад, тъй като те могат да повредят острието.

1. Отстранете всички кости от месото или рибата и нарежете на парченца.
2. Поставете острието върху щифта в купата.
3. Добавете продуктите, не препълвайте купата, вземете под внимание максималното количество продукти, и не пълнете над линията max.
4. Поставете капака на купата за рязане, завъртете, за да заключи.

5. Поставете основното тяло в капака на чопъра и завъртете, за да го заключите. (вижте фигура 3)
6. Дръжте купата стабилно, след това изберете желаната скорост и натиснете бутон 1 или за по-грубо нарязване натиснете турбо бутон на кратки серии, за да постигнете импулсно действие.
7. Когато се постигнат желаните резултати, завъртете основното тяло, за да отключите и повдигнете от купата за рязане. Завъртете капака, за да отключите от купата и го вдигнете. Внимателно извадете острието, преди да изсипете съдържанието на купата. За да премахнете острието, леко го завъртете, след което го издръпайте.
8. Никога не сваляйте капака, докато острието не спре напълно.

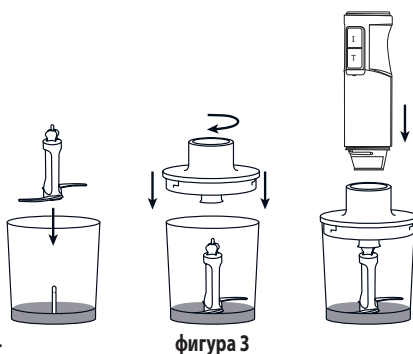

РЪКОВОДСТВО ЗА РАБОТА ПРИ ПАСИРАНЕ

Храни	Максимално Количество	Приблизително време (в секунди)
Бebешка храна	100-400ml	50s
Плодове	100-200g	50s
Зеленчуци	100-200g	50s
Крем супи	100-500ml	50s
Сосове	100-700ml	50s

РЪКОВОДСТВО ЗА РАБОТА ПРИ РЯЗАНЕ

Храни	Максимално Количество	Приблизително време (в секунди)
Билки	20g	10-30s
Месо	450g	4s
Ядки	200g	30s
Сирене	150g	30s
Хляб	1 филийка	20s
Твърдо сварени яйца	2	5s
Лук	100g	10s

ПОЧИСТВАНЕ И ПОДДРЪЖКА

1. Преди почистване изключете уреда от захранването.
2. Почиствайте моторния блок със суха кърпа, никога не го потапяйте във вода или поставяйте под течаща вода.
3. Измийте аксесоарите за смесване в топла вода. Изплакнете и подсушете старателно.
4. Не потапяйте моторния блок / предавателната кутия на чопъра или капакът му във вода, тъй като това може да повреди зъбните колела, избършете ги само с влажна кърпа.
5. Не използвайте разтворители или продукти с киселинно или базово рН като белина или абразивни продукти за почистване на уреда.
6. Не съхранявайте уреда в помещения / шкафове с висока влажност. Това може да повреди уреда.
7. За да предотвратите натрупването на прах, след почистване оставете уреда да изсъхне напълно и го приберете обратно в оригиналната опаковка.

INSTRUCIUNI DE SIGURANȚĂ IMPORTANTE

La utilizarea aparatelor electrice, trebuie respectate întotdeauna măsurile de siguranță de bază, inclusiv următoarele: înainte de utilizare, citiți cu atenție instrucțiunile de utilizare!

1. Când utilizați aparatul în preajmă copiilor, este necesară o supraveghere strictă.
2. Nu utilizați aparatul în cazul în care cablul sau ștecherul acestuia sunt deteriorați, dacă unitatea a căzut de la înălțime sau a suferit vreo deteriorare. În asemenea cazuri contactați un centru de service autorizat.
3. Trebuie acordată o atenție deosebită la manipularea lamelor ascuțite sau la scoaterea acestora din bol pentru curățare.
4. Deconectați întotdeauna aparatul de la priză, atunci când nu este supravegheat, înainte de a-i atășa/ detașa accesoriul sau înainte de curățare.
5. Opriiți aparatul și deconectați-l de la priză, înainte de schimbarea accesoriilor sau de asamblarea unor piese, care în timpul utilizării se află în mișcare.
6. În cazul în care cablul de alimentare este deteriorat, acesta trebuie înlocuit de către producător, de un agent de service autorizat de acesta din urmă, sau de către o persoană cu calificare corespunzătoare, pentru a evita orice pericol.
7. Acest aparat poate fi utilizat de către copii de peste 8 ani și de către persoane cu capacități fizice, senzoriale sau intelectuale reduse ori lipsite de cunoștințe sau de experiență numai dacă sunt supravegheate sau au fost instruite cu privire la utilizarea aparatului în deplină siguranță și înțeleg pericolele la care se expun. Copiii nu trebuie lăsați să se joace cu aparatul. Curățarea și întreținerea aparatului nu se vor efectua de copii.
8. Nu lăsați cablul de alimentare la îndemână copiilor.
9. Acest aparat este destinat doar uzului casnic și nu poate fi utilizat în scopuri industriale sau profesionale.
10. Nu atingeți niciodată lamele în timp ce aparatul este conectat la rețea.
11. Degetele, părul, hainele și accesoriile aparatului trebuie ținute la distanță de piesele aflate în mișcare.
12. Deconectați aparatul de la priză electrică după utilizare și înainte de trece la înlocuirea accesoriilor.
13. Nu amestecați niciodată ulei fierbinte cu grăsime.
14. Nu permiteți copiilor sau persoanelor cu dizabilități să folosească aparatul, dacă nu-i este asigurată o supraveghere.
15. Nu utilizați niciodată un aparat deteriorat.
16. Nu introduceți niciodată carcasa aparatului în apă și nu lăsați cablul de alimentare sau ștecherul să fie udați. Acest lucru poate provoca deteriorarea aparatului și electrocutare.
17. Nu lăsați cablul electric să intre în contact cu suprafețe fierbinți sau să atârne, astfel încât să fie accesat de copii.
18. Nu folosiți niciodată accesoriul, care nu sunt autorizate de producător.
19. Nu atingeți marginile ascuțite ale accesoriilor de tăiere.
20. Nu folosiți aparatul într-un mediu în care există gaze inflamabile și praf. A se păstra departe de surse de căldură și de surse de aprindere.
21. Nu încercați să dezasaamblați sau reparați aparatul de unul singur, pentru a evita pericolele asociate.
22. Conectați aparatul la o priză alimentată cu curent electric de cel puțin 10 A.
23. Nu aduceți modificări neautorizate ale ștecherului. Nu folosiți ștecherul printr-un adaptor.
24. Nu folosiți aparatul cu mâinile ude sau dacă sunteți descălțat.
25. Nu trageți de cablu de alimentare. Nu folosiți cablul de alimentare pentru a ridica, a deplasa sau a deconecta aparatul.
26. Nu înfășurați cablul de alimentare în jurul aparatului.
27. Aparatul nu este conceput pentru a fi utilizat în aer liber.
28. Utilizarea aparatului pentru alte aplicații de lucru, decât cele prevăzute, poate duce la situații periculoase.
29. Aparatul nu trebuie să funcționeze în mod continuu mai mult de 50 de secunde la fiecare pornire. La fiecare 50 de secunde de funcționare, este necesar să fie asigurat un timp de cel puțin 60 de secunde pentru răcirea motorului electric.
30. Accesoriul blender și telurile pentru amestecuri ușoare, nu sunt spalabile în mașina de spălat vase! Detergentul va afecta toate părțile interne, ceea ce poate duce la blocare în timpul funcționării și deteriorarea motorului.

„Keten” Ltd. nu este responsabil pentru daunele cauzate de nerespectarea acestor instrucțiuni sau de utilizarea și manipularea necorespunzătoare.

DESCRIEREA APARATULUI

- A – Regulător de turație
- B – Butoane
- C – Corp cu ansamblul motor
- D – Accesoriu blender cu lamă
- E – Cutie de viteze palete
- F – Agitatorii
- G – Bol/Cană gradată
- H – Cutie de viteze tocator
- I – Ax
- J – Lamă

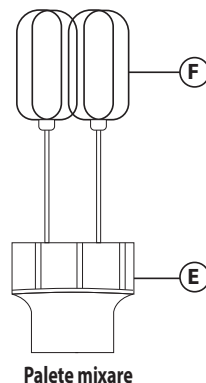
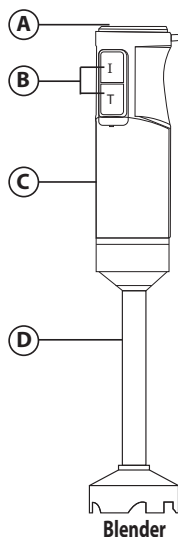
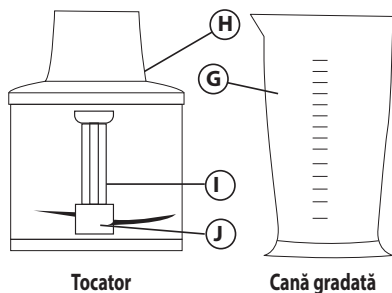

CARACTERISTICI TEHNICI

Model	Putere	Tensiune	Frecvență
HB-1099	1000W	220-240V~	50-60Hz

ÎNAINTE DE PRIMA UTILIZARE

1. Scoateți aparatul din ambalaj. Scoateți protectoarele de siguranță de pe lame.
2. Curățați subansamblul motor cu o cârpă uscată, n-l scufundați niciodată în apă și nu-l clătiți sub jet de apă.
3. Spălați accesoriile de blenbuire / mixare cu apă caldă. Clătiți-le și uscați-le bine.
4. Deconectați aparatul de la priză înainte de schimbarea accesoriilor sau de apropierea pieselor aflate în mișcare.
5. Nu scufundați subansamblul motor / cutiile de viteze ale accesoriilor sau capacul tocatorului în apă, deoarece se vor deteriora roțile dințate ale acestora, ștergeți-le doar cu o cârpă umezită.
6. Asigurați-vă că tensiunea rețelei de alimentare corespunde tensiunii indicate pe eticheta aparatului.
7. Înainte de a conecta aparatul la rețea, atașați la aparat accesoriul dorit.
8. Nu porniți aparatul, dacă accesoriul nu este instalat corect.



ATENȚIE: Nu conectați niciodată aparatul la rețea, înainte de a atașa un accesoriu. Acesta este periculos și poate provoca răniri.

ATENȚIE: Spălarea se face cu grijă.

ATENȚIE: Lamele sunt foarte ascuțite. Nu le atingeți cu gegete.

UTILIZAREA APARATULUI

BLENDER DE MÂNĂ

Blenduire în bol/cană gradată

Blenderul de mână se poate folosi pentru prepararea mâncăruri pentru bebeluși, sosuri, supe, maioneză, shake-uri cu lapte, etc.

1. Pentru amestecarea ingredientelor, mișcați ciclic și încet aparatul în sus și în jos.
2. Nu umpleți cana gradată mai mult de 700 ml.

BLENDUIRE DIRECT ÎN OALĂ

Dacă folosiți accesoriul blender direct în oală sau cratiță pentru o mâncare fierbinte, asigurați-vă că această este ridicată de pe sursa de căldură și că alimentele sau lichidul s-a răcit suficient, ca să fie evitat riscul de opărire și supraîncălzirea subansamblului motor.

- Nu lăsați blenderul într-o cratiță încălzită lăsată pe plită, atunci când nu este utilizat.
 - Nu introduceți aparatul în lichid peste nivelul de joncțiune al accesoriului blender cu subansamblul motor.
1. Atașați accesoriul blender la subansamblul motor și rotiți-l în sens anti-orar până la blocare. (Vezi Figura 1)
 2. Asigurați-vă, că unitatea este conectată la priză de rețea.
 3. Plasați ingredientele într-un bol sau vas potrivit.
 4. Pentru a evita stropirea, porniți aparatul numai după ce accesoriul blender este introdus în vasul sau bolul cu ingrediente.
 5. Selectați viteza de blenduire dorită și apăsați butonul I. Treceți pe o viteză mai mică pentru a realiza o blenduire mai lentă și a minimiza împrăștierea, sau pe o viteză mai mare/ turbo, pentru a realiza o blenduire mai rapidă.
 6. Mișcați blenderul în sus și în jos sau mixați pentru a amesteca sau blendui ingredientele. Nu scoateți blenderul din ingrediente, înainte de oprirea aparatului.



NOTĂ: Nu folosiți blenderul pentru a procesa alimente foarte tari, cum ar fi nuci decojate, cuburi de gheață, boabe de cafea, boabe sau condimente tari, de ex. nucșoară. Procesarea unor astfel de alimente poate deteriora lamele.

7. După utilizare eliberați butonul I sau butonul Turbo.
8. Scoateți ștecherul din priză electrică.
9. Rotiți accesoriul blender în sens orar, ca să-l deblocați și detașați.



figura 1

UTILIZAREA OTELURILOR BĂTĂTOARE

Utilizați telurile pentru a bate ingrediente, precum smântână, ouă și deserte semi-preparate.

- Nu utilizați agitatorii pentru mixarea unor ingrediente dure, precum unt și zahăr, deoarece telurile pot fi deteriorate. Pentru cele mai bune rezultate, utilizați un vas mai adânc și la batere înclinați telurile.
1. Atașați agitatorii la mufă respectivă și fixați la corpul principal, rotindu-le în sens anti-orar până la blocare. (vezi figura 2)
 2. Plasați ingredientele într-un vas potrivit.
 3. Apăsați butonul pentru viteză mică și porniți procesul de mixare. Acesta viteză va preveni stropirea.
 4. Introduceți agitatorii în amesec și apăsați butonul I. Pentru cele mai bune rezultate măriți viteza sau folosiți funcția Turbo.
 5. Când obțineți rezultatul dorit, eliberați butonul I sau butonul Turbo, ca să opriți aparatul și rotiți mânerul agitatorii în sens orar.
 6. Scoateți agitatorii din oțel inoxidabil, tragând din mufă, pentru a le curăța.

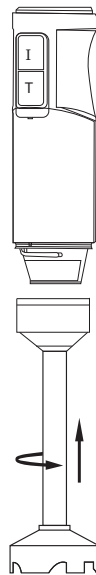

figura 2

UTILIZAREA MINI-TOCATORULUI

Mini toculator poate fi folosit pentru a toca carne, pește, brânză tare, ceapă, usturoi, legume, ierburi, pâine, biscuiți și nuci. Nu este potrivit pentru tocarea alimentelor tari, precum boabe de cafea, cuburi de gheață, condimente sau ciocolată, deoarece lama poate fi deteriorată.

1. Scoateți toate oasele din carne sau pește și tăiați carnea în bucăți.
2. Plasați lama pe știftul bolului.
3. Adăugați ingrediente, având grijă să nu supraumpleți bolul, ținând cont de cantitatea maximă admisă, astfel încât

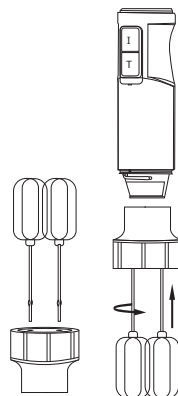
îngredientele să nu depășească marajul de cantitate maximă.

4. Plasați capacul pe bol și rotiți-l până la blocare.
5. Plasați corpul principal în capacul toatorului și rotiți până la blocare. (vezi figura 3)
6. Țineți bolul stabil și alegeți viteza dorită, apoi apăsați butonul I sau apăsați în serie scurte butonul turbo pentru o tăiere mai grosieră, realizând o acțiune de impuls.
7. După obținerea rezultatului dorit, rotiți corpul principal pentru a debloca și ridica bolul de tocare. Rotiți capacul până la deblocarea bolului și îl ridicați. Scoateți cu grijă lama înainte de a goli conținutul bolului. Scoaterea lamei se face rotind-o încet și tragând-o afară.
8. Nu ridicați capacul până când lama nu s-a oprit complet.



figura 3

GHID PRIVIND PROCESUL DE BLENDUIRE

Mâncare	Cantitate maximă	Durata aprox.a procesului
Mâncare pentru bebeluș	100-400ml	50s
Fructe	100-200g	50s
Legume	100-200g	50s
Supe cremă	100-500ml	50s
Sosuri	100-700ml	50s

GHID PRIVIND PROCESUL DE TOCARE

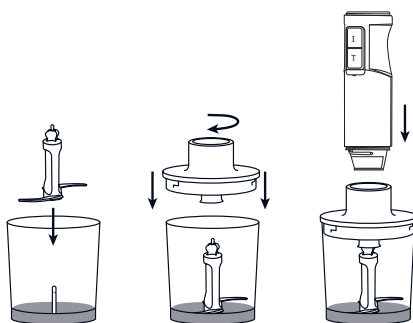
Mâncare	Cantitate maximă	Durata aprox.a procesului
Ierburi	20g	10-30s
Carne	450g	4s
Nuci	200g	30s
Brânză	150g	30s
Pâine	1	20s
Oua	2	5s
Ceapă	100g	10s

CURĂȚARE ȘI ÎNTREȚINERE

1. Deconectați aparatul de la priză înainte de curățare.
2. Curățați subsamblul motor cu o cârpă uscată, niciodată nu-l scufundați în apă sau clătiți sub jet de apă.
3. Spălați accesoriile de mixare cu apă caldă. Clătiți și uscați cu grijă.
4. Nu scufundați în apă subsamblul motor / cutia de viteze a toatorului sau capacul acestuia, deoarece pot fi deteriorate roțile dințate, ștergeți-l numai cu o cârpă umezită.
5. Nu utilizați pentru curățarea aparatului solvenți sau produse cu un pH acid sau alcalin, cum ar fi înălbitor sau produse abrazive.
6. Nu depozitați aparatul în încăperi / dulapuri cu umiditate ridicată. Acesta poate deteriora aparatul.
7. Pentru a preveni acumularea de praf, după curățare lăsați aparatul să se usuce complet și apoi depozitați-l în ambalajul original.

ΒΑΣΙΚΕΣ ΑΠΑΙΤΗΣΕΙΣ ΑΣΦΑΛΕΙΑΣ

Κατά τη χρήση ηλεκτρικών συσκευών, πρέπει να τηρούνται οι βασικές προφυλάξεις, συμπεριλαμβανομένων των εξής: Διαβάστε όλες τις οδηγίες πριν από τη χρήση!

1. Απαιτείται αυστηρή επίβλεψη όταν χρησιμοποιείτε τη συσκευή κοντά σε παιδιά.
2. Μη χειρίζεστε τη συσκευή με κατεστραμμένο καλώδιο ή φως ή μετά από δυσλειτούργια της συσκευής ή πτώση ή ζημιά με οποιονδήποτε τρόπο. Επικοινωνήστε με ένα εξουσιοδοτημένο κέντρο σέρβις.
3. Πρέπει να προσέχετε όταν χειρίζεστε τις αιχμηρές λεπίδες κοπής και αφαιρείτε τις από το μολο για να τις καθαρίσετε.
4. Αποσυνδέετε πάντα τη συσκευή από την τροφοδοσία εάν παραμείνει χωρίς επίβλεψη και πριν τη συναρμολόγηση, την αποσυναρμολόγηση ή τον καθαρισμό της.
5. Αποσυνδέετε τη συσκευή και αποσυνδέετε την από την πρίζα, πριν αλλάξετε ή ηλθιάσατε εξαρτήματα που κινούνται κατά τη χρήση.
6. Εάν το καλώδιο τροφοδοσίας έχει υποστεί ζημιά, πρέπει να αντικατασταθεί από εξουσιοδοτημένο τεχνικό σέρβις ή παρόμοιο εξειδικευμένο άτομο, προς αποφυγή κινδύνου.
7. Αυτή η συσκευή μπορεί να χρησιμοποιηθεί από άτομα (συμπεριλαμβανομένων παιδιών) ηλικίας άνω των 8 ετών με μειωμένες σωματικές, αισθητηριακές ή διανοητικές ικανότητες, ή έλλειψη εμπειρίας και γνώσης, αν έχουν την εποπτεία ή την καθοδήγηση σχετικά με τη χρήση της συσκευής από άτομο υπεύθυνο για την ασφάλειά τους. Τα παιδιά δεν πρέπει να παίζουν με τη συσκευή. Ο καθαρισμός και η συντήρηση δεν πρέπει να πραγματοποιούνται από παιδιά.
8. Κρατήστε τη συσκευή και το καλώδιο ρεύματος μακριά από παιδιά.
9. Αυτή η συσκευή προορίζεται μόνο για οικιακή χρήση και όχι για επαγγελματική βιομηχανική χρήση.
10. Ποτέ μην αγγίζετε τις λεπίδες ενώ η συσκευή είναι συνδεδεμένη.
11. Κρατήστε τα δάχτυλα, τα μαλλιά, τα ρούχα και τα σκεύη μακριά από τα κινούμενα μέρη.
12. Αποσυνδέετε τη συσκευή μετά τη χρήση και πριν την αντικατάσταση των εξαρτημάτων.
13. Ποτέ μην αναμειγνύετε ζεστό λάδι ή λίπος.
14. Μην επιτρέπετε σε παιδιά ή άτομα με ειδικές ανάγκες να χρησιμοποιούν τη συσκευή χωρίς επίβλεψη.
15. Μη χρησιμοποιείτε ποτέ κατεστραμμένη συσκευή.
16. Ποτέ μην τοποθετείτε το περίβλημα της συσκευής σε νερό και μην αφήνετε το καλώδιο ή το φως να βραχεί. Αυτό μπορεί να προκαλέσει ζημιά στη συσκευή και ηλεκτροπληξία.
17. Ποτέ μην αφήνετε το καλώδιο να αγγίζει τις ζεστές επιφάνειες και να κρέμεται όπου μπορεί να προσεγγίζεται από τα παιδιά.
18. Μη χρησιμοποιείτε ποτέ μη εξουσιοδοτημένα αξεσουάρ.
19. Μην αγγίζετε τις αιχμηρές άκρες των εξαρτημάτων κοπής.
20. Μη χρησιμοποιείτε τη συσκευή σε περιβάλλον γεμάτο εύφλεκτα αέρια και σκόνη. Να φυλάσσεται από πηγές ανάφλεξης και θερμότητας.
21. Μην επιχειρήσετε να αποσυναρμολογήσετε ή να επισκευάσετε τη συσκευή μόνοι σας για να αποφύγετε τον κίνδυνο.
22. Συνδέστε τη συσκευή σε μια πρίζα που μπορεί να τροφοδοτήσει τουλάχιστον 10 A.
23. Μην τροποποιήσετε το φως. Μη χρησιμοποιείτε προσαρμογείς για φως.
24. Μη χρησιμοποιείτε τη συσκευή με βρεγμένα χέρια ή όταν είστε ξυπόλητοι.
25. Μην τραβάτε το καλώδιο τροφοδοσίας. Μη χρησιμοποιείτε ποτέ το καλώδιο τροφοδοσίας για ανύψωση, μεταφορά ή αποσύνδεση της συσκευής.
26. Μην τυλίγετε το καλώδιο τροφοδοσίας γύρω από τη συσκευή.
27. Η συσκευή δεν είναι κατάλληλη για εξωτερική χρήση.
28. Η χρήση της συσκευής για λειτουργίες άλλες από αυτές που προορίζονται μπορεί να οδηγήσει σε επικίνδυνη κατάσταση.
29. Για κάθε χρήση η συσκευή δεν πρέπει να λειτουργήσει πάνω από 50 δευτερόλεπτα. Σε κάθε 50 δευτερόλεπτα λειτουργία είναι απαραίτητο να κάνετε διάλειμμα για τουλάχιστον 60 δευτερόλεπτα, για να κρυώσει το μοτέρ.
30. Το ακροφύσιο ανάμιξης και ο αναθετήρας για ελαφριά μείγματα δεν πρέπει να πλένονται στο πλυντήριο πιάτων! Το απορρυπαντικό θα εισχωρήσει σε όλα τα εσωτερικά μέρη, που μπορεί να οδηγήσει σε απόφραξη κατά τη λειτουργία και κάψιμο του μοτέρ.

Η «Κέτεν» ΕΠΕ δεν φέρει ευθύνη για ζημιές που οφείλονται σε μη συμμόρφωση με αυτές τις οδηγίες, ακατάλληλη χρήση ή χειρισμού.

ΠΕΡΙΓΡΑΦΗ ΤΗΣ ΣΥΣΚΕΥΗΣ

- A - Ρυθμιστής ταχύτητας
- B - Κουμπιά
- C - Σώμα / Μονάδα του μοτέρ
- D - Ακροφύσιο πολτοποιήσης με μαχαίρι
- E - Κόμπλερ μετάδοσης κίνησης
- F - Αναδευτήρες
- G - Μπολ / Μεζούρα Η - Κόμπλερ μετάδοσης κίνησης του πολυκόφτη
- I - Άξονας μετάδοσης
- J - Μαχαίρι

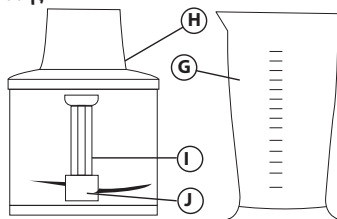

Πολυκόφτης

Μεζούρα

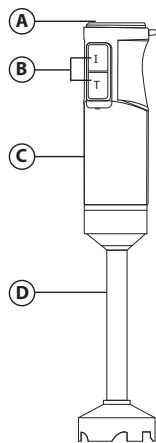

Μπλέντερ χείρός

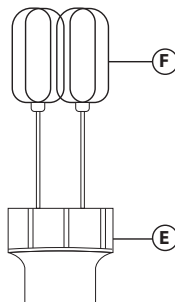

Αναδευτήρες

ΤΕΧΝΙΚΑ ΧΑΡΑΚΤΗΡΙΣΤΙΚΑ

Μοντέλο	Ισχύς	Τάση	Συχνότητα
HB-1099	1000W	220-240V~	50-60Hz

ΠΡΙΝ ΤΗΝ ΠΡΩΤΗ ΧΡΗΣΗ

1. Αποσυσκευάστε τη συσκευή. Αφαιρέστε τα πώματα ασφαλείας από τις λεπίδες.
2. Καθαρίστε τη μονάδα του μοτέρ με ένα στεγνό πανί, μην τη βυθίζετε ποτέ σε νερό ή μην την τοποθετείτε κάτω από τρεχούμενο νερό.
3. Πλύνετε τα αξεσουάρ ανάμειξης / ανάδευσης με ζεστό νερό. Ξεπλύνετε και στεγνώστε καλά.
4. Αποσυνδέστε τη συσκευή από το ηλεκτρικό δίκτυο, πριν αλλάξετε αξεσουάρ ή πλησιάσετε τα κινούμενα μέρη.
5. Μη βυθίζετε τη μονάδα του μοτέρ / τα κόμπλερ μετάδοσης κίνησης των εξαρτημάτων ή το καπακίου του πολυκόφτη σε νερό, καθώς αυτό θα προκαλέσει ζημιά στα γρανάζια, σκουπίστε τα μόνο με ένα νωπό πανί.
6. Βεβαιωθείτε ότι η τάση δικτύου αντιστοιχεί στην τάση που αναγράφεται στην ετικέτα της συσκευής.
7. Πριν συνδέσετε τη συσκευή στο ηλεκτρικό δίκτυο, συναρμολογήστε τη συσκευή με το επιθυμητό εξάρτημα.
8. Μην ενεργοποιείτε τη συσκευή εάν το εξάρτημα δεν έχει εγκατασταθεί σωστά.

ΠΡΟΣΟΧΗ: Ποτέ μη συνδέετε τη συσκευή στο ηλεκτρικό δίκτυο πριν τοποθετήσετε το εξάρτημα σε αυτήν. Αυτό μπορεί να προκαλέσει τραυματισμούς.

ΠΡΟΣΟΧΗ: Πλύνετε καλά.

ΠΡΟΣΟΧΗ: Οι λεπίδες είναι πολύ αιχμηρές. Ποτέ μην αγγίζετε τις λεπίδες με το δάχτυλό σας.

ΧΡΗΣΗ ΤΗΣ ΣΥΣΚΕΥΗΣ

ΜΠΛΕΝΤΕΡ ΧΕΙΡΟΣ

Πολτοποιήση στη μεζούρα/ στο μπολ

Μπορείτε να πολτοποιήσετε παιδικές τροφές, σούπες, σάλτσες, μιλκσέικ και μαγιονέζα.

1. Μετακινήστε τη συσκευή αργά πάνω και κάτω και αι σε κύκλους για να αναμίξετε τα συστατικά.
2. Μη γεμίζετε τη μεζούρα πάνω από 700 ml.

Πολτοποιήση σε κατσαρόλα

Εάν χρησιμοποιείτε το ακροφύσιο πολτοποιήσης για ανάμειξη ζεστού φαγητού σε κατσαρόλα ή τηγάνι, βεβαιωθείτε ότι έχουν

αφαιρεθεί από την πηγή θερμότητας και ότι το φαγητό ή το υγρό έχει κρυώσει αρκετά για να αποφευχθεί ο κίνδυνος εγκαυμάτων και υπερθέρμανσης της μονάδας του μοτέρ.

- Μην αφήνετε το μπλέντερ να παραμένει σε καυτό τηγάνι στην εστία της κουζίνας όταν δεν το χρησιμοποιείτε.
 - Βεβαιωθείτε ότι το υγρό δεν βγαίνει πάνω από τη σύνδεση μεταξύ του ακροφυσίου πολτοποίησης και της μονάδας του μοτέρ.
1. Συνδέστε το ακροφύσιο πολτοποίησης στη μονάδα του μοτέρ και γυρίστε το αριστερόστροφα για να το κλειδώσετε. (Βλέπε σχήμα 1)
 2. Βεβαιωθείτε ότι η συσκευή είναι συνδεδεμένη στην πρίζα.
 3. Τοποθετήστε το φαγητό σε μπολ ή σε κατάλληλο δοχείο.
 4. Τοποθετήστε το ακροφύσιο πολτοποίησης στα προϊόντα πριν συνδέσετε στο ρεύμα. Αυτό γίνεται για να αποφευχθεί το πιτσίλισμα.
 5. Επιλέξτε την επιθυμητή ταχύτητα ελέγχου και πατήστε το κουμπί I. Επιλέξτε μια χαμηλή ταχύτητα για πιο αργή ανάμιξη και για να ελαχιστοποιήσετε το πιτσίλισμα και μια υψηλότερη ταχύτητα ή turbo για ταχύτερη πολτοποίηση.
 6. Μετακινήστε το μπλέντερ πάνω και κάτω ή ανακατέψτε για να αναμίξετε ή πολτοποιήσετε το φαγητό. Μην ανασκώνετε το μπλέντερ από τα προϊόντα πριν απενεργοποιήσετε τη συσκευή.

ΣΗΜΕΙΩΣΗ: Μην χρησιμοποιείτε το μπλέντερ για να επεξεργαστείτε εξαιρετικά σκληρά τρόφιμα, όπως ξηρούς καρπούς χωρίς κέλυφος, παγάκια, κόκκους καφέ, σπόρια ή σκληρά μπαχαρικά, π.χ. μοσχοκάρυδο. Η επεξεργασία αυτών των τροφίμων μπορεί να προκαλέσει βλάβη στις λεπίδες.

7. Μετά τη χρήση, απελευθερώστε το κουμπί I ή το κουμπί turbo.
8. Αποσυνδέστε το φιλ από την πρίζα.
9. Γυρίστε το ακροφύσιο πολτοποίησης δεξιόστροφα για να το ξεκλειδώσετε και να το αφαιρέσετε.

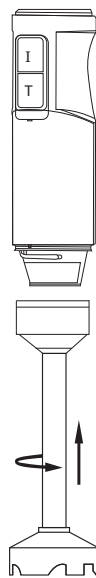

σχήμα 1

ΧΡΗΣΗ ΑΝΑΔΕΥΤΗΡΩΝ

Χρησιμοποιήστε τους αναδευτήρες για χτύπημα σαντιγίς, αυγών και έτοιμων επιδόρπων.

• Μη χρησιμοποιείτε τους αναδευτήρες για σκληρότερα συστατικά όπως βούτυρο και ζάχαρη, καθώς αυτό θα τους προκαλέσει βλάβη. Για καλύτερα αποτελέσματα, χρησιμοποιήστε τους αναδευτήρες σε βαθύ μπολ υπό γωνία στο χτύπημα.

1. Συνδέστε τους αναδευτήρες στο ακροφύσιο αναδευτήρων και μετά συνδέστε στο κύριο σώμα, γυρίστε αριστερόστροφα για να τους κλειδώσετε. (Βλέπε σχήμα 2)
2. Τοποθετήστε τα προϊόντα σε κατάλληλο δοχείο.
3. Πατήστε το κουμπί χαμηλής ταχύτητας για να ξεκινήσετε. Αυτό θα αποτρέψει τις πιτσιλιές.
4. Εισαγάγετε τους αναδευτήρες στο προϊόν και πατήστε το κουμπί I. Για καλύτερα αποτελέσματα, αυξήστε την ταχύτητα ή χρησιμοποιήστε το κουμπί turbo.
5. Όταν επιτευχθούν τα επιθυμητά αποτελέσματα, απελευθερώστε το κουμπί I ή το κουμπί turbo για να απενεργοποιήσετε και να γυρίσετε το ακροφύσιο των αναδευτήρων δεξιόστροφα.
6. Αφαιρέστε τους αναδευτήρες από ανοξείδωτο χάλυβα, τραβώντας τους έξω από το ακροφύσιο για καθαρισμό.

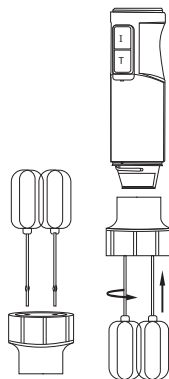

σχήμα 2

ΧΡΗΣΗ ΤΟΥ ΜΙΝΙ ΠΟΛΥΚΟΦΤΗ

Ο μίνι πολυκόφτης μπορεί να χρησιμοποιηθεί για την κοπή κράτος, ψαριού, σκληρού τυριού, κρεμμυδιών, σκόρδου, λαχανικών, βοτάνων, ψωμιού, μπισκότων και ξηρών καρπών. Δεν είναι κατάλληλος για την κοπή στερεών τροφών όπως κόκκους καφέ, παγάκια, μπαχαρικά ή σοκολάτα, καθώς μπορεί να προκαλέσουν βλάβη στη λεπίδα.

1. Αφαιρέστε όλα τα κόκαλα από το κρέας ή το ψάρι και κόψτε σε κομμάτια.
2. Τοποθετήστε τη λεπίδα στον πείρο στο μπολ.
3. Προσθέστε τα προϊόντα, μη γεμίζετε υπερβολικά το μπολ, λάβετε υπόψη τη μέγιστη ποσότητα προϊόντων και μη γεμίζετε πάνω από τη μέγιστη γραμμή.
4. Τοποθετήστε το καπάκι στο μπολ κοπής, γυρίστε για να ασφαλίσει.
5. Εισαγάγετε το κύριο σώμα στο καπάκι του πολυκόφτη και περιστρέψτε το για να το ασφαλίσετε. (Βλέπε σχήμα 3)
6. Κρατήστε σταθερά το μπολ και, στη συνέχεια, επιλέξτε την επιθυμητή ταχύτητα και πατήστε το κουμπί I ή για πιο χοντρό

κόψιμο, πατήστε το κουμπί turbo / II / σε σύντομη σειρά για να επιτύχετε παλμική δράση.

7. Όταν επιτευχθούν τα επιθυμητά αποτελέσματα, γυρίστε το κύριο σώμα για να ξεκλειδώσετε και σηκώστε από το μπολ κοπή. Περιστρέψτε το καπάκι για να ξεκλειδώσετε το μπολ και ανασηκώστε το. Αφαιρέστε προσεκτικά τη λεπίδα πριν ρίξετε το περιεχόμενο του μπολ. Για να αφαιρέσετε τη λεπίδα, γυρίστε την ελαφρώς και μετά τραβήξτε την προς τα έξω.
8. Μην αφαιρείτε ποτέ το καπάκι έως ότου η λεπίδα σταματήσει εντελώς.

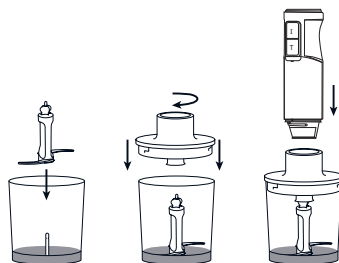
σχήμα 3

ΕΓΧΕΙΡΙΔΙΟ ΛΕΙΤΟΥΡΓΙΑΣ ΣΕ ΠΟΛΤΟΠΟΙΗΣΗ

Τροφές	Μέγιστη ποσότητα	Ενδεικτικός χρόνος
Παιδική τροφή	100-400ml	50s
Φρούτα	100-200g	50s
Λαχανικά	100-200g	50s
Σούπες βελουτέ	100-500ml	50s
Σάλτσες	100-700ml	50s

ΕΓΧΕΙΡΙΔΙΟ ΛΕΙΤΟΥΡΓΙΑΣ ΣΕ ΚΟΠΗ

Τροφές	Μέγιστη ποσότητα	Ενδεικτικός χρόνος
Βότανα	20g	10-30s
Κρέας	450g	4s
Ξηροί καρποί	200g	30s
Τυρί	150g	30s
Ψωμί	1 φέτα	20s
Βραστά σφιχτά αυγά	2	5s
Κρεμμύδι	100g(3.5oz)	10S

ΚΑΘΑΡΙΣΜΟΣ ΚΑΙ ΣΥΝΤΗΡΗΣΗ

1. Πριν από τον καθαρισμό αποσυνδέστε τη συσκευή από την τροφοδοσία.
2. Καθαρίστε τη μονάδα του μοτέρ με ένα στεγνό πανί, μην τη βυθίζετε ή τοποθετείτε ποτέ σε νερό ή κάτω από τρεχούμενο νερό.
3. Πλύνετε τα αξεσουάρ ανάμειξης σε ζεστό νερό. Ξεπλύνετε και στεγνώστε καλά.
4. Μην βυθίζετε τη μονάδα του μοτέρ / τα κόμπλερ μετάδοσης κίνησης του πολυκόφτη ή το καπακίου του σε νερό, καθώς αυτό θα προκαλέσει ζημιά στα γρανάζια, σκουπίστε τα μόνο με ένα νωπό πανί.
5. Μην χρησιμοποιείτε διαλύτες ή προϊόντα με όξινο ή βασικό pH όπως λευκαντικά ή λιπαντικά προϊόντα για να καθαρίσετε τη συσκευή.
6. Μην αποθηκεύετε τη συσκευή σε χώρους / ντουλάπια με υψηλή υγρασία. Αυτό μπορεί να προκαλέσει ζημιά στη συσκευή.
7. Για να αποφύγετε τη συσσώρευση σκόνης, μετά τον καθαρισμό, αφήστε τη συσκευή να στεγνώσει εντελώς και τοποθετήστε την ξανά στην αρχική της συσκευασία.

ОСНОВНЫЕ ТРЕБОВАНИЯ БЕЗОПАСНОСТИ

При использовании электроприборов необходимо соблюдать основные меры предосторожности. Перед использованием прочтите и следуйте всем инструкциям!

1. При использовании прибора рядом с детьми требуется строгий контроль.
2. Не используйте прибор с поврежденным кабелем или вилкой, а также после неисправности прибора, протечки или любого другого повреждения. Обратитесь в авторизованный сервисный центр.
3. Следует соблюдать осторожность при обращении с острыми режущими лезвиями и извлечении их из чаши для очистки.
4. Всегда отключайте прибор от сети, если он остается без присмотра, а также перед его сборкой, разборкой или очисткой.
5. Отключайте прибор от сети и перед заменой принадлежностей или движущихся частей, которые движутся во время использования.
6. Если шнур питания поврежден, его должен заменить авторизованный специалист по обслуживанию или лицо с аналогичной квалификацией, чтобы избежать опасности.
7. Этот прибор может использоваться лицами (включая детей) старше 8 лет с ограниченными физическими, сенсорными или умственными способностями или с недостатком опыта и знаний, если они находятся под присмотром или получили инструкции по безопасному использованию прибора и понимают опасности, лицом, ответственным за их безопасность. Дети не должны играть с прибором. Очистка и техническое обслуживание не должны выполняться детьми.
8. Храните прибор и шнур питания в недоступном для детей месте.
9. Этот прибор предназначен только для бытового использования, а не для профессионального промышленного использования.
10. Никогда не прикасайтесь к лезвиям, когда прибор подключен к сети.
11. Держите пальцы, волосы, одежду и посуду подальше от движущихся частей.
12. Отключайте прибор от сети после использования и перед заменой насадок.
13. Никогда не смешивайте горячее масло или жир.
14. Не позволяйте детям или инвалидам пользоваться прибором без присмотра.
15. Никогда не используйте поврежденный прибор.
16. Никогда не погружайте корпус прибора в воду и не допускайте намокания шнура или вилки. Это может привести к повреждению прибора и поражению электрическим током.
17. Никогда не позволяйте шнуру касаться горячих поверхностей и не подвешивайте его там, где ребенок может до него дотянуться.
18. Никогда не используйте неавторизованные аксессуары.
19. Не прикасайтесь к острым краям режущих частей.
20. Не используйте прибор в среде, полной легковоспламеняющимися газами и пылью. Хранить вдали от источников возгорания и тепла.
21. Не пытайтесь самостоятельно разобрать или отремонтировать прибор во избежание опасности.
22. Подключайте прибор к розетке, которая может питать минимум 10 А.
23. Не меняйте вилку. Не используйте штепсельные адаптеры.
24. Не используйте прибор мокрыми руками или когда вы босиком.
25. Не тяните за шнур питания. Никогда не используйте шнур питания для подъема, переноски или отключения прибора от сети.
26. Не наматывайте шнур питания на прибор.
27. Прибор не подходит для использования вне помещений.
28. Использование прибора не по назначению может привести к опасной ситуации.
29. Прибор не должен работать более 50 секунд с одного старта. Каждые 50 секунд работы необходимо обеспечить время не менее 60 секунд для охлаждения двигателя.
30. Насадку для измельчения и мешалка для легких смесей нельзя мыть в посудомоечной машине! Моющее средство вымоет все внутренние детали, что может привести к блокировке во время работы и сгоранию двигателя.

„Кетен“ ООО не несет ответственности за ущерб, вызванный несоблюдением этих инструкций, неправильным

использованием или манипуляциями.

ОПИСАНИЕ ПРИБОРА

- A – Регулятор скорости
- B – Переключатели режимов
- C – Корпус / Моторный блок
- D – Насадка – нож измельчитель
- E – Насадка
- F – Мешалки
- G – Контейнер/Мерная чаша
- H – Крышка емкости для измельчения
- I – Насадка измельчитель
- J – Нож

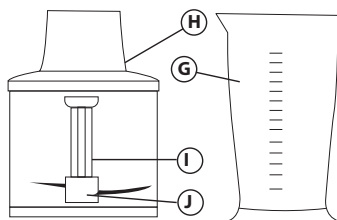

Чоппер

Мерная чаша

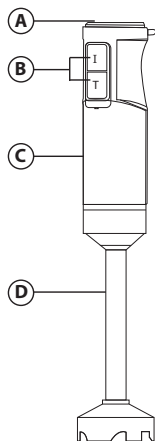

Блендер

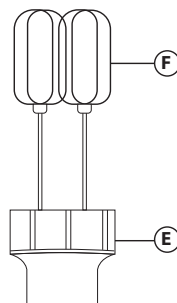

мешалки

ТЕХНИЧЕСКИЕ ХАРАКТЕРИСТИКИ

Модель	Мощность	Напряжение	Частота
НВ-1099	1000W	220-240V~	50-60Hz

ПЕРЕД ПЕРВЫМ ИСПОЛЬЗОВАНИЕМ ПРИБОРА

1. Извлеките прибор из упаковки. Снимите упаковочные материалы с лезвий.
2. Очищайте моторный блок сухой тканью, никогда не погружайте его в воду и не ставьте под проточную воду.
3. Промойте принадлежности для смешивания / перемешивания теплой водой. Промойте и хорошо высушите.
4. Отключайте прибор от сети перед заменой элементов или приближением движущихся частей.
5. Не погружайте моторный блок/ отсек двигателя приставок или крышку чоппера в воду, так как это может повредить шестерни, протирайте их только влажной тканью
6. Убедитесь, что напряжение в сети соответствует напряжению, указанному на этикетке прибора.
7. Перед подключением прибора к сети соберите прибор с необходимой насадкой.
8. Не включайте прибор, если насадка установлена неправильно.

ВНИМАНИЕ: Никогда не подключайте прибор к сети, не установив на него насадку. Это может привести к травмам.

ВНИМАНИЕ: Внимательно промойте.

ВНИМАНИЕ: Лезвия очень острые. Никогда не касайтесь лезвий пальцем.

ИСПОЛЬЗОВАНИЕ ПРИБОРА

РУЧНОЙ БЛЕНДЕР

Измельчение в мерной чаше/контейнере

Можно измельчать детское питание, супы, соусы, молочные коктейли и майонез.

1. Медленно перемещайте прибор вверх и вниз циклами, чтобы перемешать ингредиенты.
2. Не наполняйте мерную чашу более 700 ml.

Измельчение в кастрюле Если вы используете насадку блендера для измельчения горячей пищи в кастрюле или сковороде, убедитесь, что они удалены от источника тепла, а еда или жидкость достаточно остыли, чтобы избежать риска ошпаривания и перегрева моторного блока.

- Не оставляйте блендер в горячей кастрюле на плите, когда он не используется.

- Следите за тем, чтобы жидкость не вытекала выше соединения между насадкой и моторным блоком.

1. Прикрепите наконечник блендера к моторному блоку и поверните его против часовой стрелки, чтобы зафиксировать. (См. рис. 1)
2. Убедитесь, что устройство подключено к сети.
3. Поместите продукты в миску или в подходящую емкость.
4. Вставьте насадку для измельчения продуктов перед подключением к сети. Чтобы избежать опрыскивания.
5. Выберите желаемую скорость управления и нажмите кнопку I. Выберите более низкую скорость для более медленного прохождения и минимизации разбрызгивания и более высокую скорость или турбо для более быстрого измельчения.
6. Перемещайте блендер вверх и вниз или перемешайте, чтобы смешать или измельчить продукты. Не отрывайте блендер от продуктов до выключения прибора.

ПРИМЕЧАНИЕ: Не используйте блендер для работы с очень твердыми продуктами, такими как орехи без скорлупы, кубики льда, кофейные зерна, бобы или твердые специи, например мускатный орех.

Обработка этих продуктов может повредить лезвия.

7. После использования отпустите кнопку I или турбо-кнопку.
8. Отключите прибор от электросети.
9. Поверните насадку для измельчения по часовой стрелке, чтобы отключить и снять.

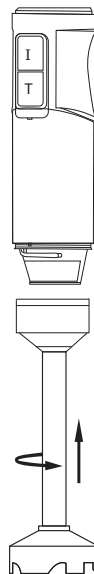

Fig.1

ИСПОЛЬЗОВАНИЕ МЕШАЛОК

Используйте мешалки для взбивания сливок, яиц и готовых десертов.

- Не используйте мешалки для более твердых ингредиентов, таких как масло и сахар, так как это может повредить их. Для достижения наилучших результатов используйте мешалки в глубокой чаше под углом при разбивании.

1. Прикрепите мешалки к наконечнику мешалки, а затем прикрепите к основному корпусу, поверните против часовой стрелки, чтобы зафиксировать их. (См.рис. 2)
2. Поместите продукты в подходящую емкость.
3. Нажмите кнопку низкой скорости, чтобы начать. Это предотвратит брызги.
4. Вставьте мешалки в продукт и нажмите кнопку I. Для достижения наилучших результатов увеличьте скорость или используйте кнопку «Турбо».
5. Когда желаемые результаты достигнуты, отпустите кнопку I или кнопку турбо, чтобы выключить, и поверните наконечник мешалки по часовой стрелке.
6. Снимите мешалки из нержавеющей стали, вытянув их из насадки для очистки.

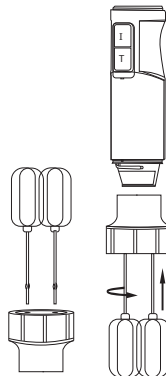

Fig. 2

ИСПОЛЬЗОВАНИЕ МИНИ-ЧОППЕРА

Мини-чоппер можно использовать для нарезки мяса, рыбы, твердого сыра, лука, чеснока, овощей, зелени, хлеба, печенья и орехов. Не подходит для резки твердых продуктов, таких как кофейные зерна, кубики льда, специи или шоколад, так как они могут повредить лезвие.

1. Удалите все кости из мяса или рыбы и нарежьте кусочками.

- Поместите лезвие на штифт в чаше.
- Добавляйте продукты, не переполняйте чашу, учитывайте максимальное количество продуктов и не наполняйте больше линии max.
- Поместите крышку на чашу для резки, поверните, чтобы зафиксировать.
- Поместите основной корпус в крышку измельчителя и поверните, чтобы зафиксировать его. (см. рис. 3)
- Крепко держите чашу, затем выберите желаемую скорость и нажмите кнопку I или для более грубой нарезки нажмите кнопку турбо короткими сериями для достижения импульсного действия.
- Когда желаемые результаты будут достигнуты, поверните основной корпус для разблокировки и подъема из чаши для измельчения. Поверните крышку, чтобы разблокировать чашу, и поднимите ее. Осторожно выньте лезвие перед тем, как высыпать содержимое чаши. Чтобы снять лезвие, слегка поверните его, затем вытащите.
- Никогда не снимайте крышку, пока лезвие полностью не остановится.

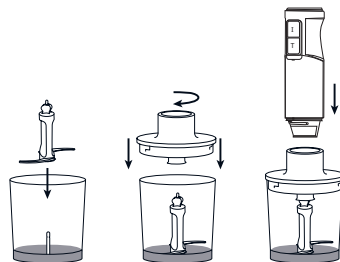

Fig.3

РУКОВОДСТВО ПРИ РАБОТЕ С ИЗМЕЛЬЧИТЕЛЕМ

Продукты	Максимальное Количество	Приблизительное время (в секундах)
Детская еда	100-400ml	50s
Фрукты	100-200g	50s
Овощи	100-200g	50s
Крем-супы	100-500ml	50s
Соусы	100-700ml	50s

РУКОВОДСТВО ПРИ РАБОТЕ РЕЗКИ

Продукты	Максимальное Количество	Приблизительное время (в секундах)
Травы	20g	10-30s
Мясо	450g	4s
Орехи	200g	30s
Брынза	150g	30s
Хлеб	1 ломтик	20s
Яйца вкрутую	2	5s
Лук	100g	10S

ЧИСТКА И ОБСЛУЖИВАНИЕ

- Перед очисткой отключите прибор от сети.
- Очищайте моторный блок сухой тканью, никогда не погружайте его в воду и не ставьте под проточную воду.
- Промойте принадлежности для смешивания в теплой воде. Тщательно промойте и высушите.
- Не погружайте двигатель / редуктор измельчителя или крышку в воду, так как это может повредить шестерни, протирайте их только влажной тканью.
- Не используйте растворители или продукты с кислым или щелочным pH, такие как отбеливатели или абразивные продукты, для очистки прибора.
- Не храните прибор в помещениях/шкафах с повышенной влажностью. Это может повредить прибор.
- Чтобы предотвратить скопление пыли, после очистки дайте прибору полностью высохнуть и поместите его обратно в оригинальную упаковку.

عند استخدام الأجهزة الكهربائية، يجب مراعاة الاحتياطات الأساسية، بما في ذلك ما يلي: اقرأ جميع التعليمات قبل الاستخدام!

1. الإشراف الصارم مطلوب عند استخدام الجهاز بالقرب من الأطفال.
2. لا تقم بتشغيل الجهاز بكابل أو قابس تالف أو بعد حدوث عطل بالجهاز، أو حدوث أسقاط الجهاز، أو تلف بأي شكل من الأشكال. اتصل بمركز الخدمة والصيانة المعتمد.
3. يجب توخي الحذر عند التعامل مع شفرات التقطيع الحادة وعند إخراجها من الوعاء لتنظيفها.
4. أفضل الجهاز دائمًا عن التيار الكهربائي إذا تُرك دون مراقبة وقبل تجميعه أو تفكيكه أو تنظيفه.
5. أوقف تشغيل الجهاز وافصله عن المقبس الكهربائي قبل استبدال الملحقات أو تحريك الأجزاء التي تتحرك أثناء الاستخدام.
6. في حالة تلف سلك الطاقة، يجب استبداله بواسطة فني مركز الخدمة والصيانة المعتمد أو شخص مؤهل مماثل لتجنب التعرض للخطر.
7. يمكن استخدام هذا الجهاز من قبل الأشخاص (بما في ذلك الأطفال) الذين تزيد أعمارهم عن 8 سنوات والذين يعانون من ضعف القدرات الجسدية أو الحسية أو العقلية، أو نقص الخبرة والمعرفة، إذا تلقوا إشرافاً أو تعليمات حول كيفية استخدام الجهاز بأمان وفهم المخاطر، من قبل شخص مسؤول عن سلامتهم. يجب ألا يلعب الأطفال بالجهاز. لا ينبغي أن يقوم الأطفال بالتنظيف والصيانة.
8. احتفظ بالجهاز وسلك الطاقة بعيداً عن متناول الأطفال.
9. هذا الجهاز للاستخدام المنزلي فقط وليس للاستخدام الصناعي المهني.
10. لا تلمس الشفرات أبداً أثناء توصيل الجهاز بالتيار الكهربائي.
11. أبعد الأصابع والشعر والملابس والأواني عن الأجزاء المتحركة.
12. أفضل الجهاز عن الكهرباء بعد الاستخدام وقبل استبدال الملحقات.
13. لا تخلط الزيت الساخن أو الدهون.
14. لا تسمح للأطفال أو المعاقين باستخدام الجهاز دون رقابة.
15. لا تستخدم أبداً جهازاً تالفاً.
16. لا تغمر غلاف الجهاز في الماء ولا تسمح للبلل بالسلك أو القابس. قد يتسبب ذلك في تلف الجهاز وصدمة كهربائية.
17. لا تسمح أبداً للسلك بلمس الأسطح الساخنة أو تعليقه حيث يمكن للطفل الوصول إليه.
18. لا تستخدم الملحقات غير المصرح بها.
19. لا تلمس الحواف الحادة لإكسسوارات القطع.
20. لا تستخدم الجهاز في بيئة مليئة بالغازات القابلة للاشتعال والغبار. الابتعاد عن مصادر الاشتعال والحرارة.
21. لا تحاول تفكيك أو إصلاح الجهاز بنفسك لتجنب الخطر.
22. قم بتوصيل الجهاز بمقبس يمكنه توفير ما لا يقل عن 10 أمبير.
23. لا تغير القابس. لا تستخدم محولات القابس.
24. لا تستخدم الجهاز ويداك مبتلتان أو حافي القدمين.
25. لا تسحب سلك الطاقة. لا تستخدم أبداً سلك الطاقة لرفع الجهاز أو حمله أو فصله عن الكهرباء.
26. لا تقم بلف سلك الطاقة حول الجهاز.

27. الجهاز غير مناسب للاستخدام في الهواء الطلق.
 28. 28. قد يؤدي استخدام الجهاز في عمليات بخلاف تلك المقصودة إلى حدوث موقف خطير.
 29. يجب ألا يعمل الجهاز لأكثر من 50 ثانية. عند بدء تشغيل واحد. كل 50 ثانية يحتاج العمل إلى توفير وقت لا يقل عن 60 ثانية. لتبريد المحرك.
 30. رأس الخلط وخفّاق الخلطات الخفيفة غير آمن للغسل في غسالة الأطباق! سوف يقوم المنظف بغسل جميع الأجزاء الداخلية، مما قد يؤدي إلى حدوث انسداد أثناء التشغيل وإرهاق المحرك.
 شركة كتين (Keten) المحدودة ليست مسؤولة عن الأضرار الناتجة عن عدم الامتثال لهذه التعليمات أو الاستخدام أو التلاعب غير السليم.

وصف الجهاز:

- A - منظم السرعة
 B - الأزرار
 C - الجسم/ كتلة المحرك
 D - رأس المهرس
 E - ناقل الحركة
 F - خفّاقات
 G - كوب / دورق
 H - علبة التروس المفرمة
 I - عمود ناقل الحركة
 J - سكين

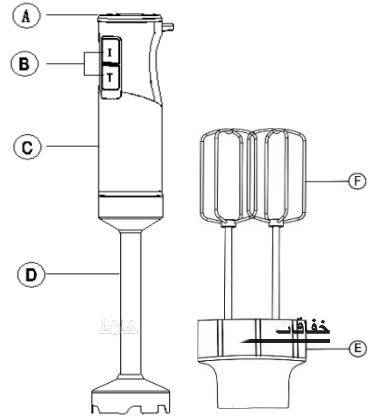
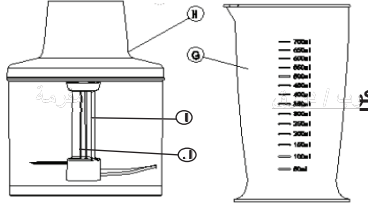

المواصفات التقنية:

تردد	فولتية	قوة	موديل
Hz60-50	V240-220	W1000	HB-1099

قبل الاستخدام الأول:

- أخرج الجهاز من عبوته. قم بإزالة سدادات الأمان من الشفرات.
- نظف وحدة المحرك بقطعة قماش جافة، ولا تغمرها في الماء أو تضعها تحت الماء الجاري.
- اغسل ملحقات الخلط / التقليل بالماء الدافئ. شطف وجفف جيدا.
- افصل الجهاز عن التيار الكهربائي قبل تغيير الملحقات أو تقريب الأجزاء المتحركة.
- لا تغمر كتلة المحرك/ غلب التروس للملحقات أو غطاء المفرمة في الماء، حيث سيؤدي ذلك إلى إتلاف التروس، امسحها فقط بقطعة قماش مبللة.
- تأكد من أن جهد التيار الكهربائي يتوافق مع الجهد الموضح على ملصق الجهاز.

7. قبل توصيل الجهاز بالتيار الكهربائي، قم بتجميع الجهاز بالمرفق المطلوب.

8. لا نغم بتشغيل الجهاز إذا لم يتم تثبيت المرفق بشكل صحيح.



تنبيه: اغسل جيداً.

تنبيه: الشفرات حادة جداً. لا تلمس الشفرات بإصبعك أبداً.

استخدام الجهاز:

الخلط اليدوي

لخلط ومزج وخفق وسحق الأغذية في الكوب/ الدورق

يمكنك هرس أغذية الأطفال والشوربات والصلصات والحليب المخفوق والمايونيز.

1 . حرك الجهاز ببطء لأعلى ولأسفل وفي دورات لخلط المكونات.

2 . لا تملأ الدورق أكثر من 700 مل.

لهرس الطعام الساخن في قدر: إذا كنت تستخدم رأس المهروس لهرس الطعام الساخن في قدر أو مقلاة، فتأكد من إزالتها من مصدر الحرارة وأن الطعام أو السائل قد برد بدرجة كافية لتجنب خطر الإصابة بالحروق وزيادة سخونة كتلة المحرك.

- لا تترك الخلاط في إناء ساخن على الموقد عندما لا يكون قيد الاستعمال.

- تأكد من أن السائل لا يخرج فوق الوصلة بين رأس المهروس وكتلة المحرك.

1. قم بتوصيل رأس المهروس بكتلة المحرك وقم بتدويرها عكس اتجاه عقارب الساعة لقفلاها. (انظر الشكل 1).

2. تأكد من توصيل الجهاز بالتيار الكهربائي.

3. ضع الطعام في وكوب أو في وعاء مناسب.

4. أدخل رأس المهروس في المنتجات قبل توصيلها. هذا لتجنب الرش.

5. حدد سرعة التحكم المطلوبة واضغط على الزر 1. حدد سرعة أقل لهرس أبطأ ولتقليل الرش وسرعة أعلى أو توربو لهرس أسرع.

6. حرك الخلاط لأعلى ولأسفل أو حرك لخلط أو خلط الطعام. لا ترفع الخلاط عن المنتجات قبل إيقاف تشغيل الجهاز.

Fig. 1



7. بعد الاستخدام، حرر الزر 1 أو زر التوربو.

8. افصل الجهاز عن التيار الكهربائي.

9. قم بتدوير رأس المهروس في اتجاه عقارب الساعة لفتحها وإزالتها.

استخدام الخفافات

استخدم الخفافات لخفق الكريمة والبيض والحلويات الجاهزة.

- لا تستخدم الخفافات مع المكونات الصلبة مثل الزبدة والسكر، لأن ذلك سيتلفها. للحصول على أفضل النتائج، استخدم الخفافات في وعاء عميق بزواوية عند الخفق.

1. قم بتوصيل الخفافات برأس المحرك ثم قم بتثبيتها بالجسم الرئيسي، وأدراها عكس اتجاه عقارب الساعة لقفله. (انظر الشكل 2)
2. ضع المنتجات في وعاء مناسب.
3. اضغط على زر السرعة المنخفضة لبدء التشغيل. سيمنع هذا تناثر السوائل.
4. ضع الخفافات في المنتجات واضغط على الزر |. للحصول على أفضل النتائج، قم بزيادة السرعة أو استخدم زر توربو.
5. عند تحقيق النتائج المرغوبة، حرر الزر | أو زر التوربو لإيقاف التشغيل وأدر رأس المهروس في اتجاه عقارب الساعة.

Fig. 2

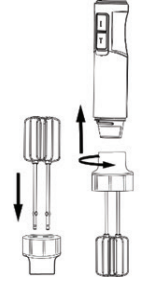

6. قم بإزالة الخفافات المصنوعة من الفولاذ المقاوم للصدأ عن طريق سحبها من الرأس لتنظيفها.

استخدام فرامة ميني:

يمكن استخدام المفرمة الصغيرة لتقطيع اللحوم والأسماك والجبن الصلب والبصل والثوم والخضروات والأعشاب والخبز والبسكويت والمكسرات. غير مناسب لتقطيع الأطعمة الصلبة مثل حبوب البن أو مكعبات الثلج أو البهارات أو الشوكولاتة، لأنها يمكن أن تتلف الشفرة.

1. إزالة جميع العظام من اللحم أو الأسماك وتقطيعها إلى قطع.
2. ضع الشفرة على الدبوس في الوعاء.
3. أضف المنتجات، لا تملأ الوعاء أكثر من اللازم، ضع في الاعتبار الحد الأقصى لكمية المنتجات، ولا تملأ فوق الحد الأقصى للسطح.
4. ضع الغطاء على وعاء التقطيع، وأدراها للقفل.
5. ضع الهيكل الرئيسي في غطاء المفرمة وقم بتدويره لقفله. (انظر الشكل 3).
6. امسك الوعاء بقوة، ثم حدد السرعة المطلوبة واضغط على الزر | أو اضغط على زر التوربو في سلسلة قصيرة لتحقيق حركة النبض.

7. عندما يتم تحقيق النتائج المرغوبة، قم بتدوير الجسم الرئيسي لفتحته ورفع من وعاء القطع. قم بتدوير الغطاء لفتح الوعاء ورفع. قم بإزالة الشفرة بعناية قبل صب محتويات الوعاء. لإزالة الشفرة، اقلبها قليلاً، ثم اسحبها للخارج.
8. لا تقم مطلقاً بإزالة الغطاء حتى تتوقف الشفرة تماماً.

Fig. 3

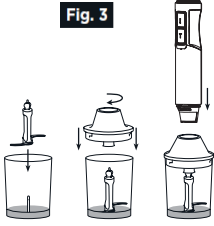

دليل لأعمال الهريس

الوقت التقريبي (في ثوان)	الكمية القصوى	طعام
50 ثانية	100-400 مل	طعام الرضع
50 ثانية	100-200 غرام	الفاكهة
50 ثانية	100-200 غرام	خضروات
50 ثانية	100-500 مل	شوربات الكريمة
50 ثانية	100-700 مل	الصلصات

دليل لأعمال القطم:

الوقت التقريبي (في ثوان)	الكمية القصوى	طعام
10-30 ثانية	20 جرام	أعشاب
4 ثواني	450 جرام	لحمة
30 ثانية	200 جرام	المكسرات
30 ثانية	150 جرام	جبنه
20 ثانية	1 شريحة	خبز
5 ثواني	عدد 2	البيض المسلوق
10 ثواني	100 جرام	بصل

التنظيف والصيانة

1. أفضل الجهاز قبل التنظيف.
2. نظف كتلة المحرك بقطعة قماش جافة، ولا تغمرها في الماء أو تضعها تحت الماء الجاري.
3. اغسل ملحقات الخلط بالماء الدافئ. اشطفها وجففها جيداً.
4. لا تغمر كتلة محرك المفرمة/ علبه التروس أو تغطيتها في الماء، لأن ذلك قد يتلف التروس، امسحها بقطعة قماش مبللة فقط.
5. لا تستخدم المذيبات أو المنتجات ذات الأس الهيدروجيني الحمضي أو الأساسي مثل مواد التبييض أو المنتجات الكاشطة لتنظيف الجهاز.
6. لا تقم بتخزين الجهاز في غرف/ خزانات ذات رطوبة عالية. قد يؤدي ذلك إلى تلف الجهاز.
7. لمنع تراكم الغبار، اترك الجهاز ليحفظ تماماً بعد التنظيف وأعدّه إلى عبوته الأصلية.

ПРОИЗВОДИТЕЛ И ВНОСИТЕЛ:

Кетен ООД; ЕИК: BG123670208; София, п.к. 1836, бул. Владимир Вазов № 39, ет. 7;
Телефон: +359 2 8691023; Факс: +359 2 8691025; e-mail: sales@keten.bg; www.keten.bg

MANUFACTURER AND IMPORTER:

Keten LTD.; VAT: BG123670208; fl. 7, 39 Vladimir Vazov blvd., 1836, Sofia, Bulgaria
Phone: +359 2 8691023; Fax: +359 2 8691025; e-mail: sales@keten.bg; www.keten.bg



EN: The symbol means that the product should not be disposed of with household waste in order to avoid environmental contamination and human injury. Take the appliance to a specialist recycling center for electrical appliances. / **BG:** Този символ означава, че продукта не трябва да се изхвърля заедно с останалите битови отпадъци, за да се избегне замърсяване на околната среда и нараняване на хора. Отнесете уреда в специализиран пункт за рециклиране на електроуреди. / **RO:** Acest simbol indică faptul, că produsul nu trebuie aruncat împreună cu deșeurile menajere pentru a fi evitată poluarea mediului și afectarea sănătății umane. Duceți aparatul la un centru specializat de colectare a aparatelor electrocasnice pentru a fi predate spre reciclare. / **GR:** Αυτό το σύμβολο σημαίνει ότι το προϊόν δεν θα πρέπει να απορρίπτεται μαζί με άλλα οικιακά απορρίμματα για να αποφευχθεί η μόλυνση του περιβάλλοντος και ο τραυματισμός ανθρώπων. Πηγαίνετε τη συσκευή σε ειδικό κέντρο ανακύκλωσης ηλεκτρικών συσκευών. / **RU:** Символ означает, что изделие нельзя утилизировать вместе с бытовыми отходами во избежание загрязнения окружающей среды и травмирования людей. Отнесите прибор в специализированный центр утилизации электроприборов.

AR:

يعني الرمز أنه لا ينبغي التخلص من المنتج مع النفايات المنزلية لتجنب التلوث البيئي والإصابة البشرية.
اصطحب الجهاز إلى مركز إعادة تدوير متخصص للأجهزة الكهربائية.

